

ECLISSE SYNTESIS® TECH

TEKNISKE DETALJER

ECLISSE SYNTESIS® TECH er den løsning, der afslutter ECLISSE SYNTESIS® KOLLEKTION's rækkevidde. Det giver muligheden for fuld udnyttelse af tekniske rum. Ledninger, VVS, elektriske systemer og endda skabe kan nu skjules og diskret integreres i væggen. Takket være ECLISSE SYNTESIS® TECH ser væggen helt uændret ud, mens de tekniske rum forbliver tilgængelige for kun at gribe ind, når det er nødvendigt, gennem behagelige push-pull åbninger. På efterspørgsel fås også håndtag eller med nøgle. Tilpasses med enhver åbning, enkeltblad, dobbelt, foldeligt eller aftageligt plade, ECLISSE SYNTESIS® TECH giver dig mulighed for at skjule ethvert objekt eller udstyr, som normalt ikke ønsker at være synligt, hvilket gør det muligt at inspicere til enhver vedligeholdelse eller reparation.



ALLE DIMENSIONER

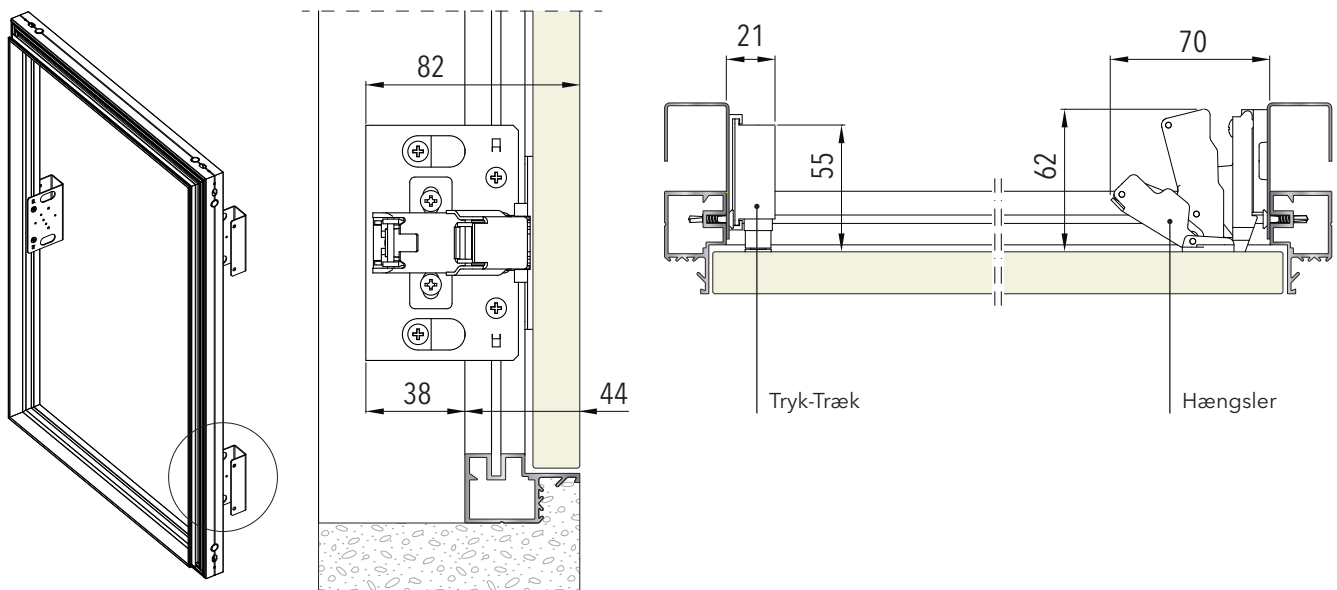

Ring for nærmere information



Indbyggede skydedørssystemer

ECLISSE Scandinavia ApS - Tobovej 23 - 5690 Tommerup - Danmark - Tlf. +45 64673469 - CVR no. 36402962
info@eclisse.dk - www.eclisse.dk

ECLISSE SYNTESIS® TECH

FUNKTIONER



Langvarig og malbar ramme

Hele rammen og låse / hængsel monteringsbeslag er lavet af anodiseret anti-korrosion aluminium, overtrukket med grunding og klar til maling i samme farve som væggen.

Designet til montøren

Den reducerede størrelse på rammen er designet til at skubbe komfortabelt igennem med f.eks ledninger og rør på alle 4 sider.

Robust ramme

Som alle andre ECLISSE SYNTESIS® FLUSH KOLLEKTION-produkter er ECLISSE SYNTESIS® TECH robust og let at samle.

Ingen revner!

Rammeprofilen er designet til fuldt ud at blive integreret i væggen og undgår revner langs rummets omkreds.

Universal

Tilbydes kun en ramme til både massiv væg og let væg. Metalstøtter for fastgørelse af rammen til metalindpakningen er tilgængeligt kun som standard.

Dørplade

ECLISSE SYNTESIS® TECH leveres komplet med stel og dørplade. De 18 mm tykke plader er lavet af spånplade klasse E1, dækket med hvid melamin og kantet i ABS, lige klar til maling.

165° hængsler som standard

Perfekt tilgængelighed takket være specielle 165° åbningshængsler, monteret som standard. Hængsler kan også justeres på tre akser for at sikre et perfekt resultat.

ALLE DIMENSIONER

DIMENSIONER

$C = L + 53 \text{ mm}$
 $H1 = H + 53 \text{ mm}$

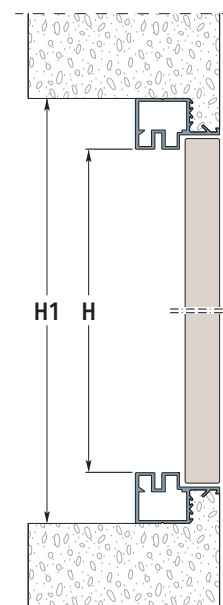
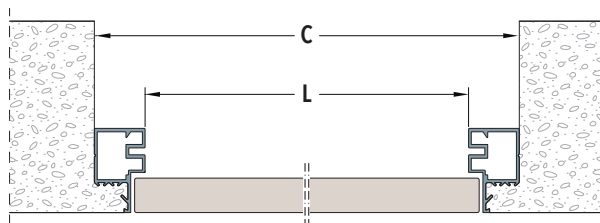

Ring for nærmere information



Indbyggede skydedørssystemer

ECLISSE Scandinavia ApS - Tøbovej 23 - 5690 Tommerup - Danmark - Tlf. +45 64673469 - CVR no. 36402962
info@eclisse.dk - www.eclisse.dk

ECLISSE SYNTESIS® TECH

ANVENDELSER - ÅBNING

ANVENDELSE

RAMME MONTERET I MASSIV VÆG

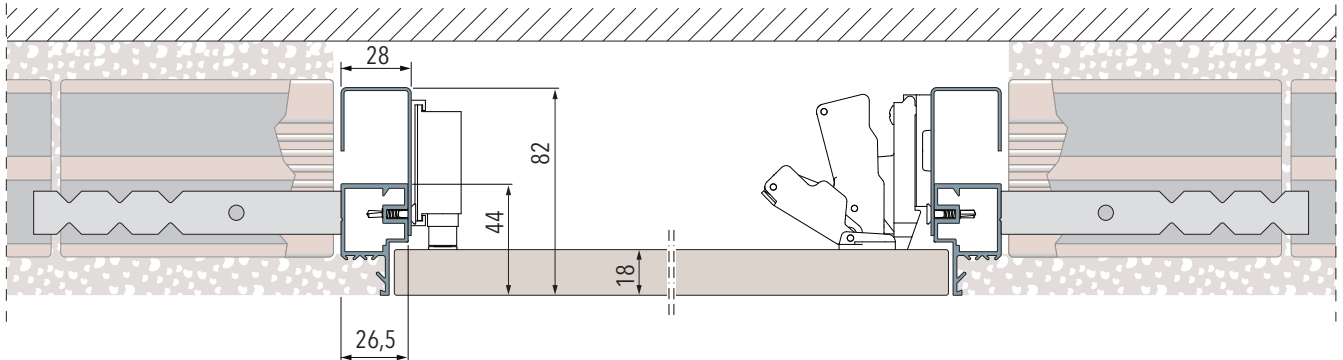

RAMME MONTERET I LET VÆG MED 1 LAG GIPS

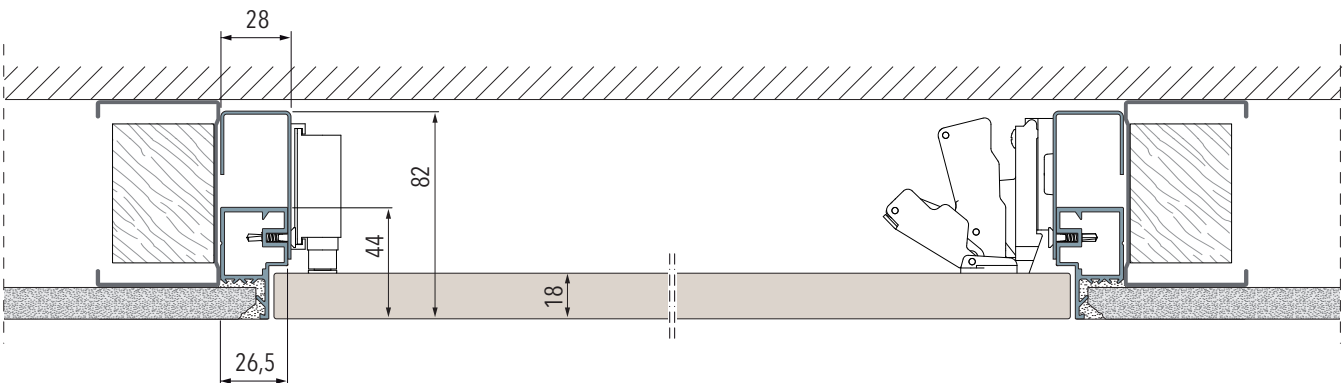

RAMME MONTERET I LET VÆG MED 2 LAG GIPS

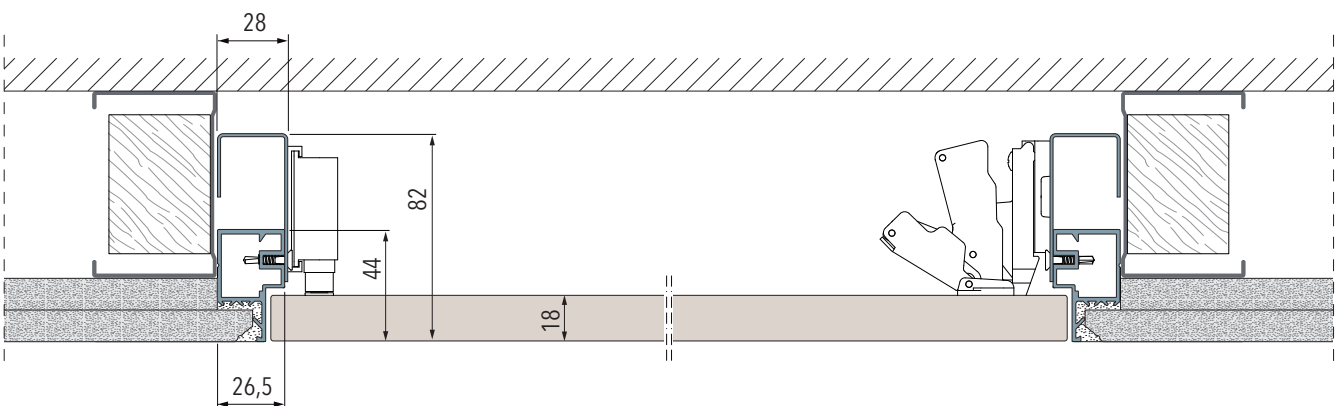

ÅBNING

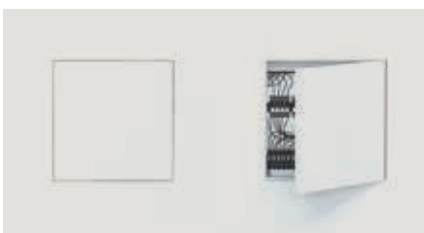

TRYK-TRÆK STANDARD UDSTYR



HÅNDTAG
Børstet Nikkel

HÅNDTAG
Hvid



NØGLE

Ring for nærmere information



Indbyggede skydedørssystemer

ECLISSE Scandinavia ApS - Tobovej 23 - 5690 Tommerup - Danmark - Tlf. +45 64673469 - CVR no. 36402962
info@eclisse.dk - www.eclisse.dk

ECLISSE SYNTESIS® TECH

VERSIONER

ENKELT DØR

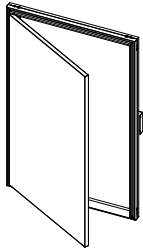

PASSAGE STØRRELSE				ALLE DIMENSIONER			
L		H		C		H1	
min	max	min	max	min	max	min	max
300 ÷ 600		300 ÷ 1600		353 ÷ 653		353 ÷ 1653	

Alle mål er angivet i mm

- En enkelt ramme til åbning højre eller venstre side.
- Brugbar plads mellem hængsel og lås omkring 100 mm mindre end passagestørrelsen.

DOBBELT DØR

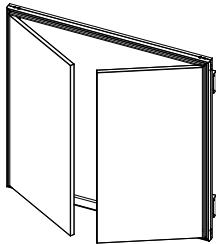

PASSAGE STØRRELSE				ALLE DIMENSIONER			
L		H		C		H1	
min	max	min	max	min	max	min	max
600 ÷ 1000		300 ÷ 1600		653 ÷ 1053		353 ÷ 1653	
(300+300 ÷ 500+500)							

Alle mål er angivet i mm

- Brugbar plads mellem hængsel og lås omkring 150 mm mindre end passagestørrelsen.
- Tilbydes ikke med nøgle.

TOPHÆNGT

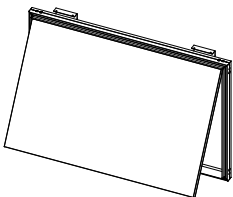

PASSAGE STØRRELSE				ALLE DIMENSIONER			
L		H		C		H1	
min	max	min	max	min	max	min	max
300 ÷ 1600		300 ÷ 600		353 ÷ 1653		353 ÷ 653	

Alle mål er angivet i mm

- Leveres med en holder enhed til åben som standard.
- Brugbar plads mellem hængsel og lås omkring 100 mm mindre end passagestørrelsen.

HÆNGSLET I BUND

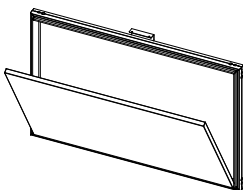

PASSAGE STØRRELSE				ALLE DIMENSIONER			
L		H		C		H1	
min	max	min	max	min	max	min	max
300 ÷ 1600		300 ÷ 600		353 ÷ 1653		353 ÷ 653	

Alle mål er angivet i mm

- Tilbydes med sikkerheds kæde som standard.
- Brugbar plads mellem hængsel og lås omkring 100 mm mindre end passagestørrelsen.

DEMONTERBAR PLADE

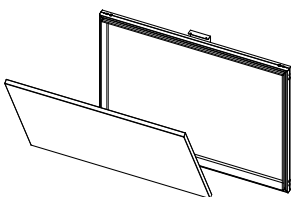

PASSAGE STØRRELSE				ALLE DIMENSIONER			
L		H		C		H1	
min	max	min	max	min	max	min	max
300 ÷ 1600		300 ÷ 600		353 ÷ 1653		353 ÷ 653	

Alle mål er angivet i mm

- Tilbydes med sikkerheds kæde som standard.

Ring for nærmere information