

# ECLISSE SYNTESIS® TECH

## TEKNISKE DETALJER

ECLISSE SYNTESIS® TECH er den løsningen som avslutter ECLISSE SYNTESIS® KOLLEKTIONs rekkevidde.

Det gir muligheten for full utnyttelse av tekniske rom.

Ledninger, VVS, elektriske systemer og også skap kan nå skjules og diskret integreres i veggen.

Takket være ECLISSE SYNTESIS® TECH ser veggen helt uendret ut, mens de tekniske rommene forblir tilgjengelige for kun å gripe inn når det er nødvendig, gjennom behagelige push-pull åpninger. På etterspørsel fås også håndtak, eller med nøkkel. Tilpasses til enhver åpning, enkeltblad, dobbelt, foldbart eller avtakbart blad, ECLISSE SYNTESIS® TECH gir deg muligheten til å skjule ethvert objekt eller utstyr som man normalt ikke ønsker å ha synlig, hvilket gjør det mulig å inspisere ved ethvert vedlikehold eller reparasjon.



## ALLE DIMENSJONER

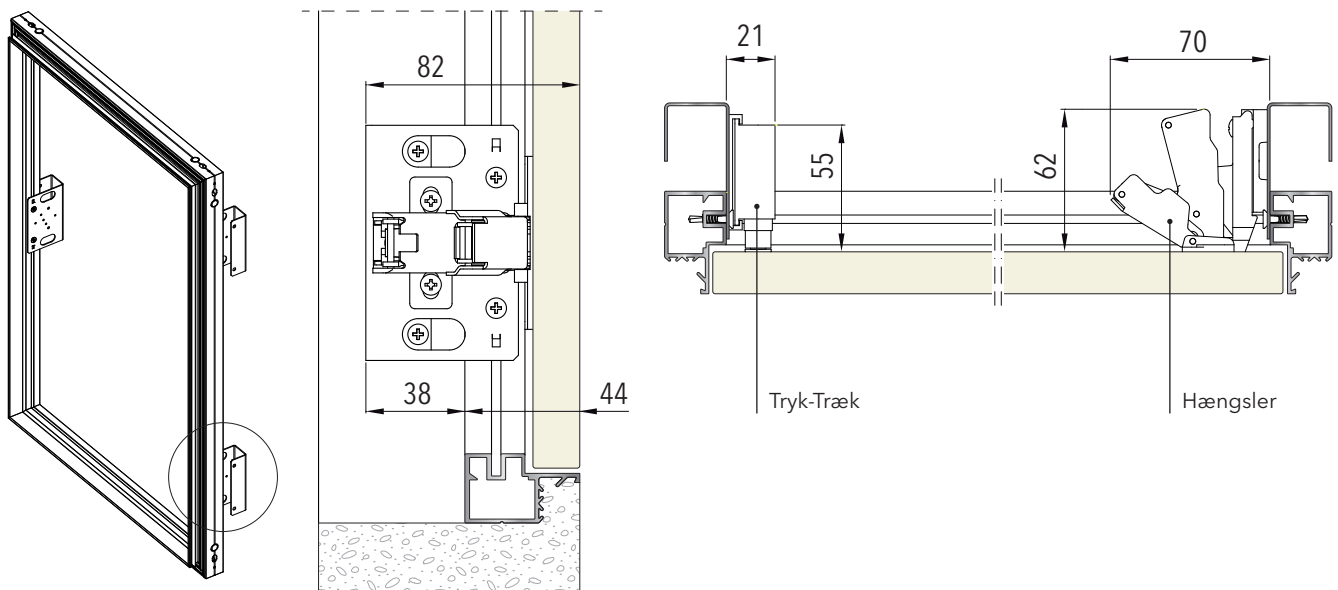

Ring for nærmere informasjon.



Innebygde skyvedørssystemer

ECLISSE Scandinavia ApS - Tøbovej 23 - 5690 Tommerup - Danmark - Tlf. +47 32771169 - CVR no. 36402962  
info@eclisse.dk - www.eclisse.dk/no

# ECLISSE SYNTESIS® TECH

## FUNKSJONER



### Langvarig og malbar ramme

Hele rammen og låse/hengsel monteringsbeslaget er laget av anodisert anti-korrosjonsaluminium, overtrukket med grunding og klar til maling i samme farge som vegg.

### Designet til montøren

Den reduserte størrelsen på rammen er designet til å skubbe komfortabelt gjennom den med f.eks ledninger og rør på alle 4 sider.

### Robust ramme

Som alle andre ECLISSE SYNTESIS® FLUSH KOLLEKSJON produkter er ECLISSE SYNTESIS® TECH robust og lett å montere.

### Ingen revner!

Rammeprofilen er designet for å bli helt integrert i vegg og unngår revner langs rommets omkrets.

### Universal

Tilbys kun en ramme både til massiv vegg og lettevegg. Metallstøtter for feste av rammen til metallinnpakningen er tilgjengelig kun som standard.

### Dørblad

ECLISSE SYNTESIS® TECH leveres komplett med innfatning og dørblader. De 18 mm tykkere bladene er laget av sponplate klasse E1, dekket med hvit melamin og kantet i ABS, helt klar til maling.

### 165° hengsler som standard

Perfekt tilgjengelighet takket være spesielle 165° åpningshengsler, montert som standard. Hengsler kan også justeres på tre akser, for å sikre et perfekt resultat.

## ALLE DIMENSJONER

### DIMENSJONER

$C = L + 53 \text{ mm}$   
 $H1 = H + 53 \text{ mm}$

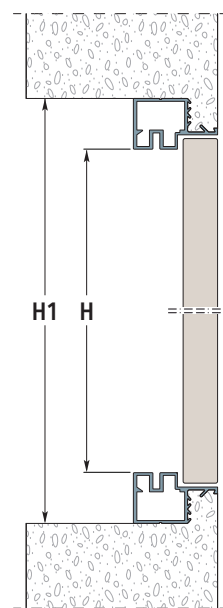
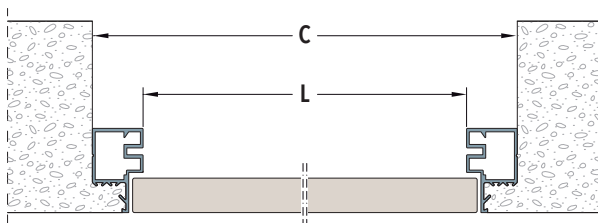

Ring for nærmere informasjon.

# ECLISSE SYNTESIS® TECH

## ANVENDELSE - ÅPNING

### ANVENDELSE

#### RAMME MONTERT I MASSIV VEGG

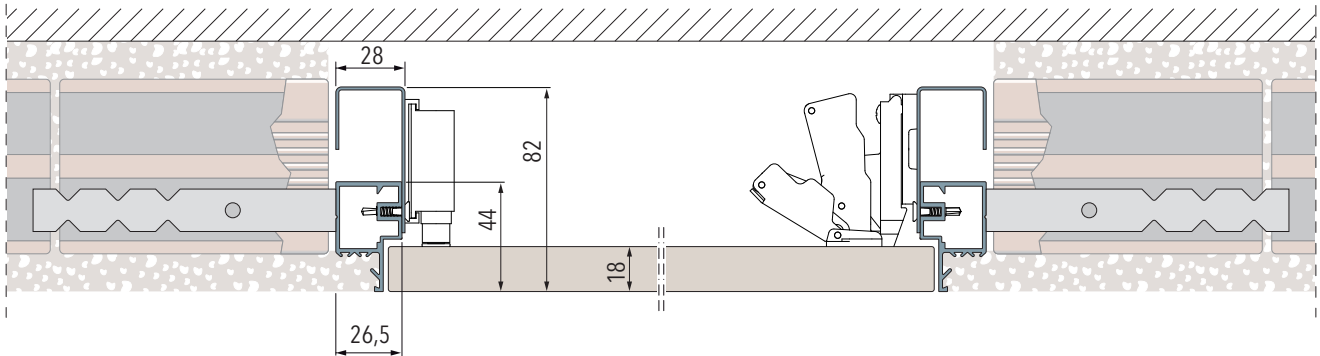

#### RAMME MONTERT I LETTVEGG MED 1 LAG GIPS

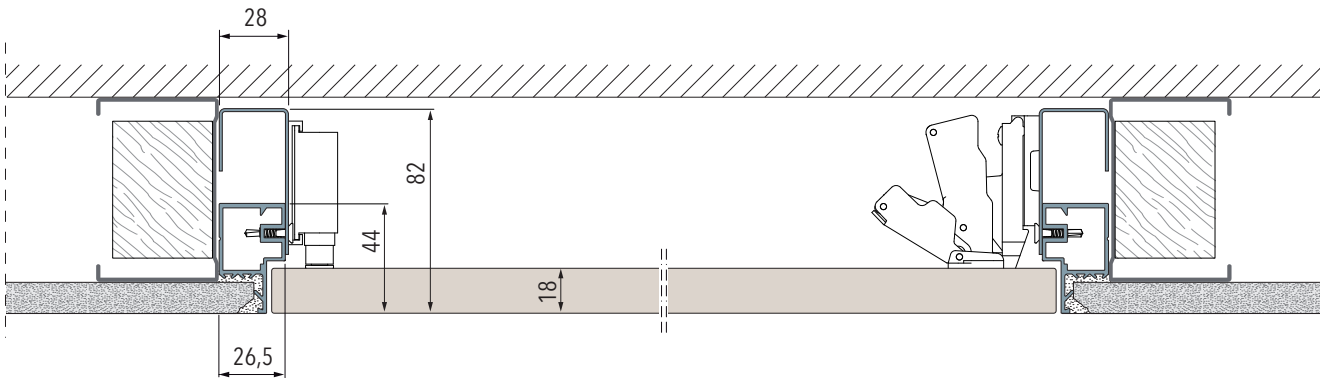

#### RAMME MONTERT I LETTVEGG MED 2 LAG GIPS

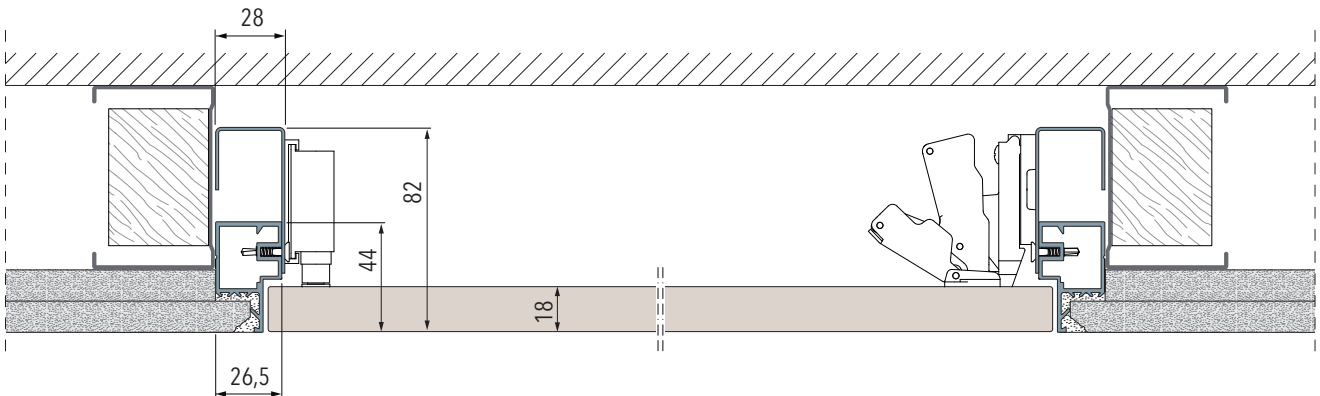

### ÅPNING

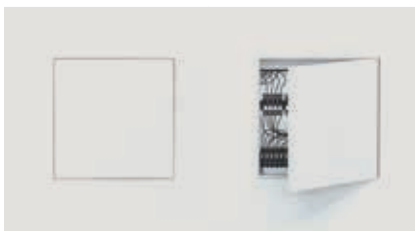

TRYKK-TREKK STANDARD UTSTYR



HÅNDTAK  
Børstet Nikkel



HÅNDTAK  
Hvit



NØKKE

Ring for nærmere informasjon.



Innebygde skyvedørssystemer

ECLISSE Scandinavia ApS - Tovej 23 - 5690 Tommerup - Danmark - Tlf. +47 32771169 - CVR no. 36402962  
info@eclisse.dk - www.eclisse.dk/no

# ECLISSE SYNTESIS® TECH

## VERSJONER

### ENKELT DØR

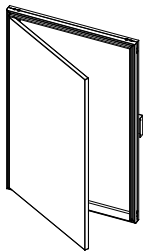

PASSASJE STØRRELSE				ALLE DIMENSJONER			
L		H		C		H1	
min	max	min	max	min	max	min	max
300	÷ 600	300	÷ 1600	353	÷ 653	353	÷ 1653

Alle mål er angitt i mm.

- En enkelt ramme med åpning til høyre eller venstre side.
- Brukbar plass mellom hengsel og lås, omkring 100 mm mindre enn passasjestørrelsen.

### DOBBELTDØR

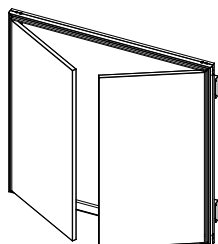

PASSASJE STØRRELSE				ALLE DIMENSJONER			
L		H		C		H1	
min	max	min	max	min	max	min	max
600	÷ 1000	300	÷ 1600	653	÷ 1053	353	÷ 1653
(300+300)		(500+500)					

Alle mål er angitt i mm.

- Brukbar plass mellom hengsel og lås, omkring 150 mm mindre enn passasjestørrelsen.
- Tilbys ikke med nøkkel.

### TOPPHENGT

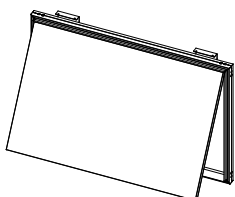

PASSASJE STØRRELSE				ALLE DIMENSJONER			
L		H		C		H1	
min	max	min	max	min	max	min	max
300	÷ 1600	300	÷ 600	353	÷ 1653	353	÷ 653

Alle mål er angitt i mm.

- Leveres med en holder-enhet, til åpen som standard.
- Brukbar plass mellom hengsel og lås, omkring 100 mm mindre enn passasjestørrelsen.

### HENGSLET I BUNNEN

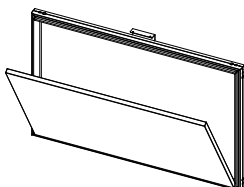

PASSASJE STØRRELSE				ALLE DIMENSJONER			
L		H		C		H1	
min	max	min	max	min	max	min	max
300	÷ 1600	300	÷ 600	353	÷ 1653	353	÷ 653

Alle mål er angitt i mm.

- Tilbys med sikkerhetskjede som standard.
- Brukbar plass mellom hengsel og lås, omkring 100 mm mindre enn passasjestørrelsen.

### DEMONTERBAR PLATE

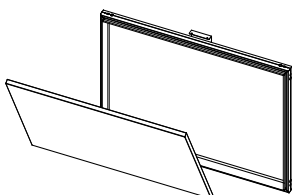

PASSASJE STØRRELSE				ALLE DIMENSJONER			
L		H		C		H1	
min	max	min	max	min	max	min	max
300	÷ 1600	300	÷ 600	353	÷ 1653	353	÷ 653

Alle mål er angitt i mm.

- Tilbys med sikkerhetskjede som standard.

Ring for nærmere informasjon.