

PLAN VÆGAFSLUTNING

SINGLE DØR

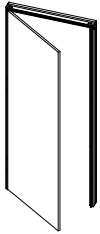

Single dør ramme,
3-sidet

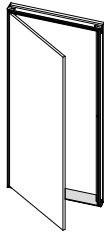

Single dør ramme,
4-sidet

SKRÅ SINGLE DØR

Tilgængelige hældninger fra 60° til 89°

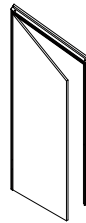

Skrå ramme for
single dør, 3-sidet

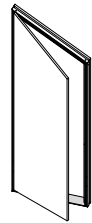

Skrå ramme for
single dør, 4-sidet

DOBBELT DØR

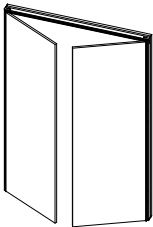

Dobbelt dør ramme,
3-sidet

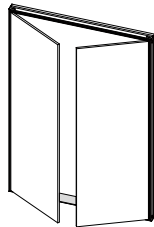

Dobbelt dør ramme,
4-sidet

TOPHÆNGT OG HÆNGSLET I BUND PANEL

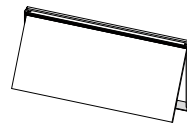

4-sidet ramme med
tophængt panel

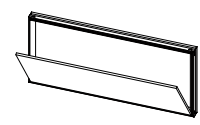

4-sidet ramme med
hængsler i bund

FOLDE DØR

Døren er sammensat af to identiske paneler

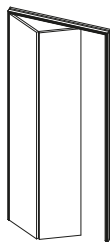

Single dør ramme,
3-sidet

DOUBLE BIFOLD DOOR

Hver dør består af to identiske paneler

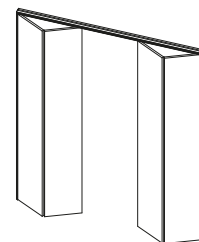

Single dør ramme,
3-sidet

MODULER

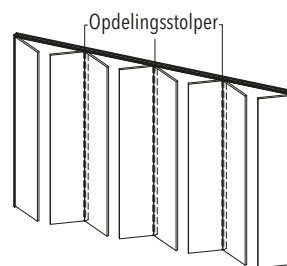
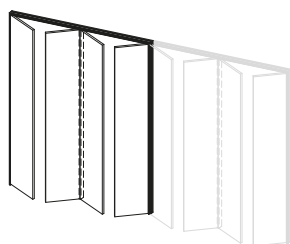

Single dør ramme,
3-sidet system op til 8 døre

PLAN VÆGAFSLUTNING

C = L + 70 mm	
3-sidet version	4-sidet version
H1 = H + 35 mm	H1 = H + 70 mm

NØGLE	
L	Passage bredde
H	Passage højde
C	Total bredde
H1	Total højde
Dimensioner er opgivet i mm	

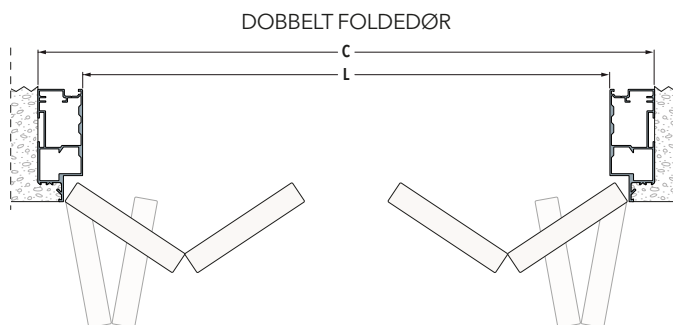
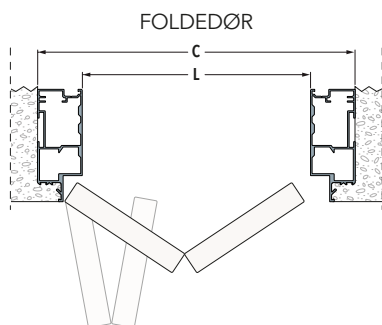
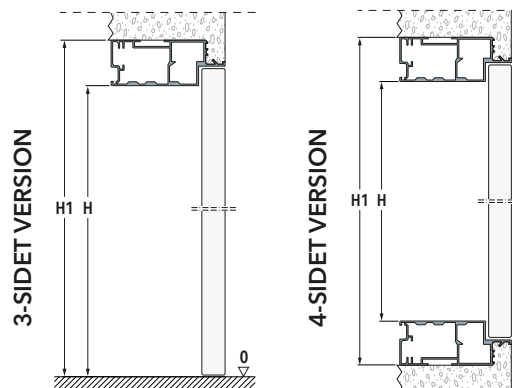
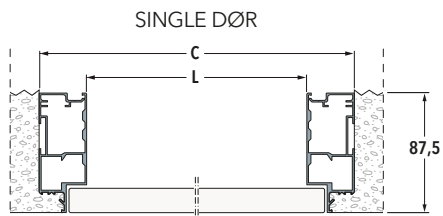

MODULER (Eksempler)

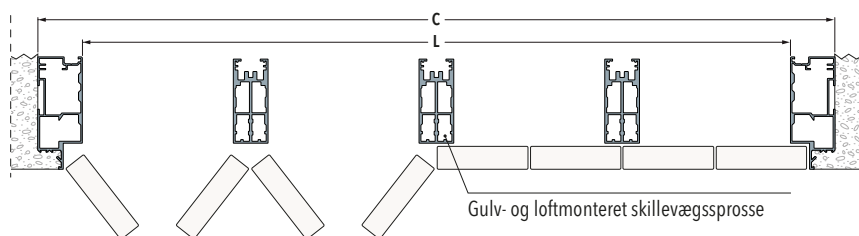
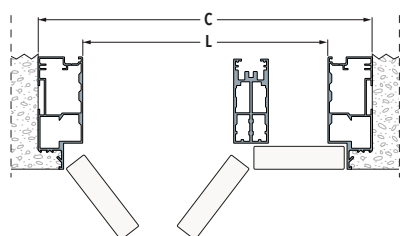

	L	H
Single dør ved 3 eller 4 sidet	300÷650	300÷2700
Dobbelt dør ved 3 eller 4 sidet	600÷1300	300÷2700
Tophængt og Hængslet i bund ved 4 sidet	300÷1800	300÷650
Foldedør ved 3 sidet	600÷1200	300÷2700
Dobbelt foldedør ved 3 sidet	1200÷2400	300÷2700
Moduler ved 3 sidet	920÷5280	300÷2700
Dimensioner er opgivet i mm		

NOTER

Tilpassede dimensioner er tilgængelige med intervaller på 10 mm både i længde og højde

Hængslerne reducerer den faktiske passagebredde med 25 mm pr. dør; på bifold-versioner reduceres den faktiske passagebredde med 85 mm pr. dør

Moduler for foldedør og dobbelt foldedør er suppleret som kit

Modul versionen er tilgængelig for op til 8 døre

Push-pull er tilgængeligt på 4-sidede rammer for dobbeltdørs-versioner op til H 1600 mm og på 3 sider for enkelt-dørs-versioner

Tophængte og bundhængte versioner er udstyret med hydraulisk stempel

18 mm tykke melaminbelagte spånplader, kantede og belagte med hvid melamin, også klar til at blive malet

Alle versioner kan leveres med dørpanel uden håndtagfræsning (håndtag leveres af kunden)

Dørpanel til foldedør version har en standard spændestang fra H = 900 mm, som altid er placeret i lukkepanelet

RAMME VED MASSIV VÆG

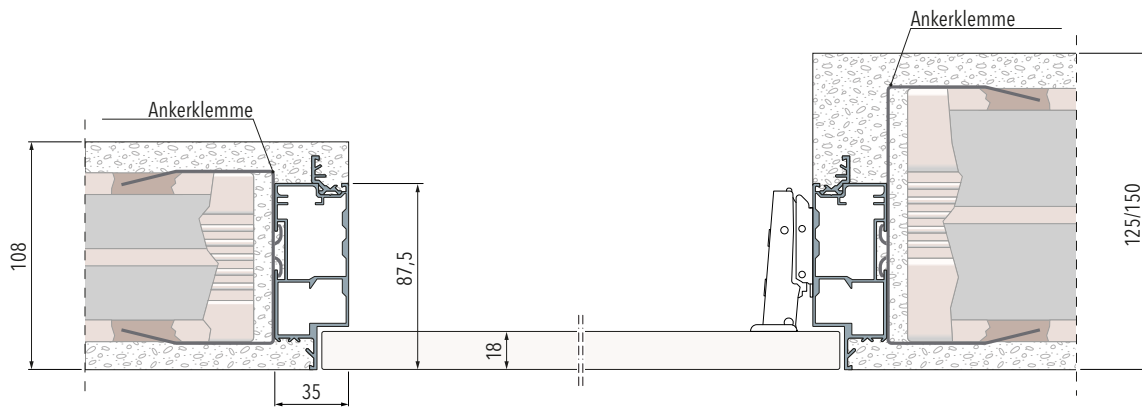

RAMME VED LET VÆG/GIPS

Et lag gips, eller to lag gips

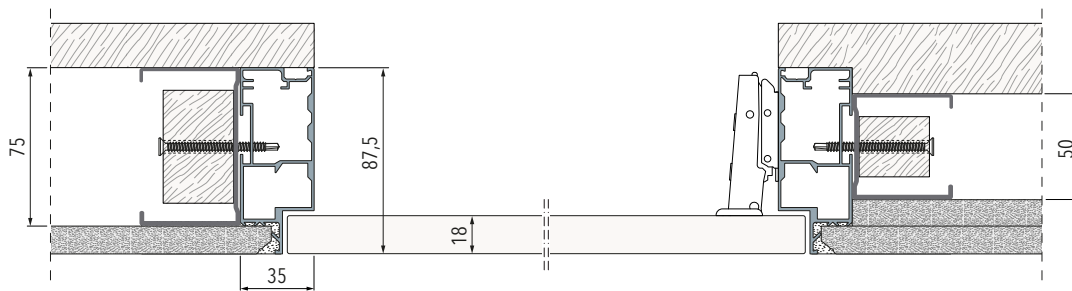

Et lag gips, eller to lag gips

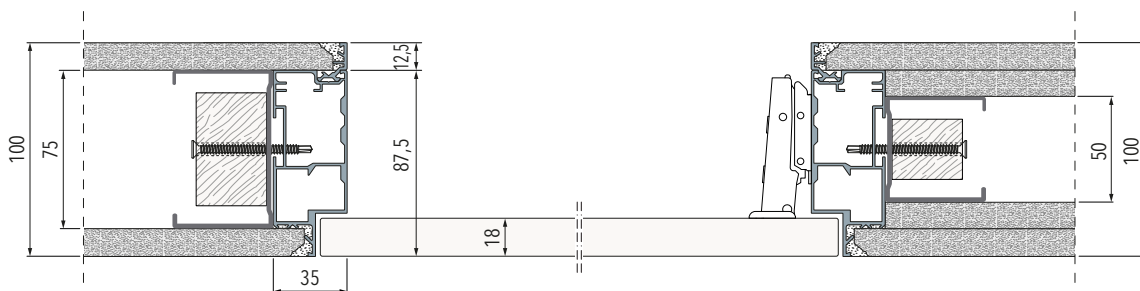

Et lag gips eller to lag gips til indvendig væg

